

스마트 체중계 PRO

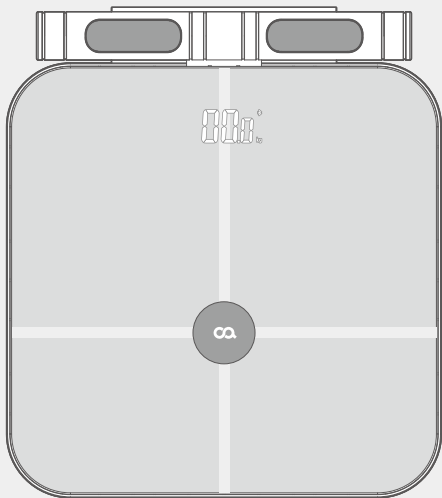

DIGITAL BODY FAT ANALYZER PRO



오아 제품을 구매해 주셔서 감사합니다.

본 사용설명서를 충분히 숙지 후 제품을 사용하시고, 찾기 쉬운 곳에 보관하십시오.

스마트 체중계 PRO

오아 | OWH-005WH

목차

제품 구성	01
제품 명칭	02-03
사용 방법	04-19
세척 방법 에러 표시	20
주의 사항	21-22
제품 사양	23
회사 정보	24

제품 구성

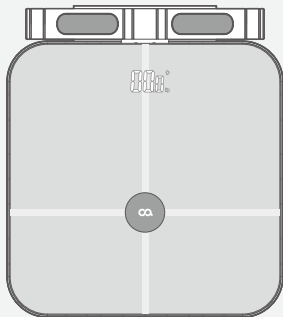

본품



사용설명서

제품 명칭

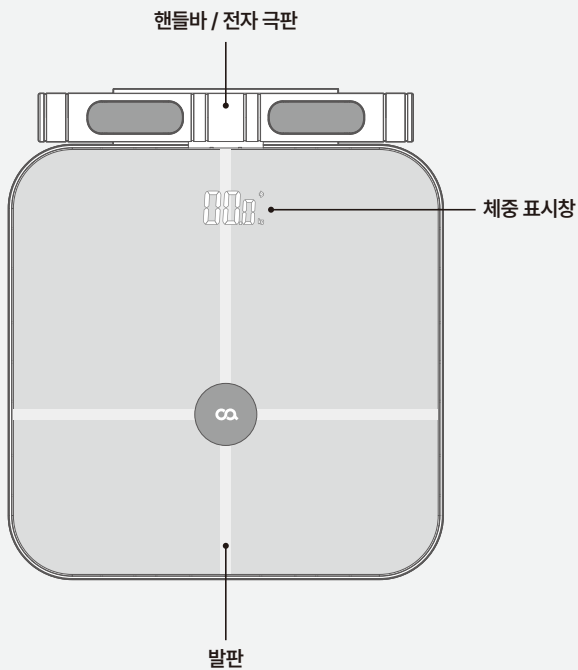

제품 명칭

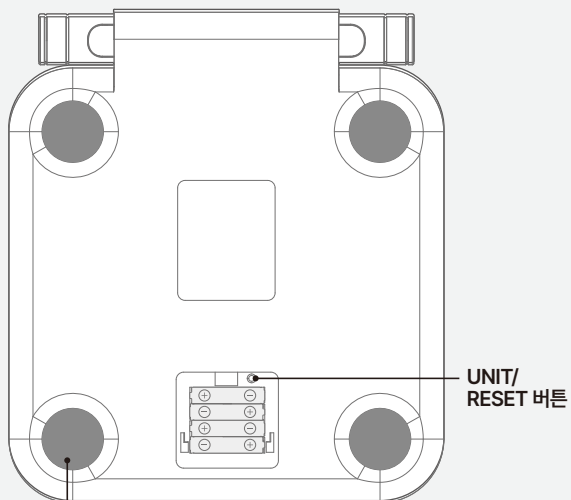

미끄럼 방지
고무패드

UNIT/
RESET 버튼

건전지 보호 커버

사용 방법

01 일반 체중계로 사용

- 본 제품은 무게 측정 시 최초 5kg 이상의 무게가 감지되어야 전원이 켜집니다. 측정값이 표시된 이후, 3kg부터 180kg까지 측정이 가능합니다.

01 본 제품에 4개의 AAA건전지를 결합 후, 단단하고 평평한 바닥에 놓아주십시오.

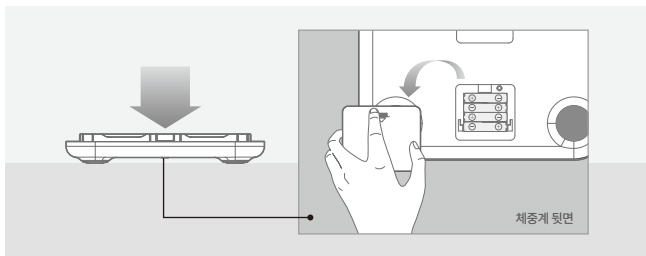

02 물기가 없는 발로, 제품 중간에 한발을 먼저 올리고, 다른 발을 나란히 올려주십시오.

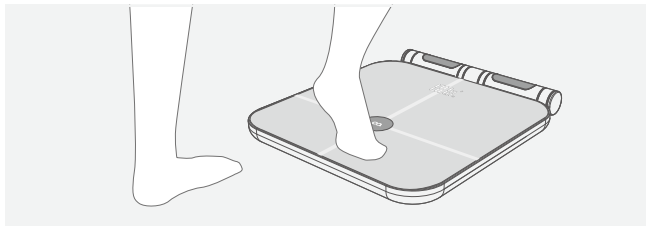

사용 방법

03

일정 무게가 감지되면 전원이 켜지며, 체중이 측정되면 상태표시창이 3회 깜빡입니다.

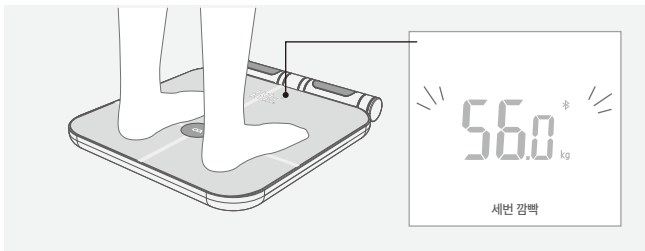

04

상태표시창이 3회 깜빡일 때 저울에서 내려오면 10초 대기상태로 전환되며, 저울에서 내려오지 않으면 자동으로 인바디측정이 진행됩니다.

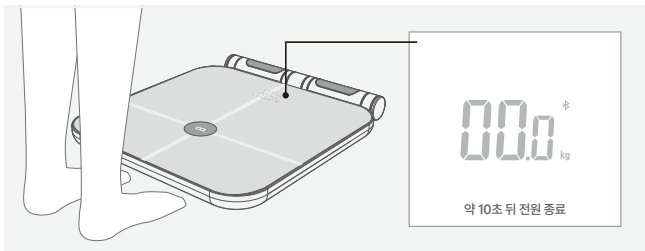

- ※ AAA 건전지는 미포함 상품입니다.
- ※ 1.5V의 AAA 건전지를 사용해 주십시오.
- ※ 전압이 다른 전지나, 충전지의 사용은 본 제품에 문제가 발생될 수 있습니다.
- ※ 체중 표시창이 켜진 상태에서 UNIT/RESET 버튼을 빠르게 2번 누른 후 3초간 길게 누르면, 제품이 초기화됩니다.

사용 방법

02 APP과 연동하여 사용

- * 본 제품의 운영체제는 블루투스 4.0 이상, iOS 8.0 이상, 안드로이드 5.0 이상, 지원하는 기기에서 사용할 수 있습니다.
- * 이전 버전의 운영체제를 사용하는 경우 호환성 문제로 APP 사용이 제한될 수 있습니다.
- * APP 설명은 사용하는 운영체제에 따라 상이할 수 있습니다.

이용안내

- Wi-Fi 유무선 공유기와 스마트폰만 있으면 언제 어디서나 "오아"와 "보아르" 제품을 제어할 수 있습니다.

App 설치방법

- QR 코드를 스캔하여 App을 설치하거나 구글 플레이스토어, 애플 앱스토어에서 "오아"를 검색하여 오아, 보아르 통합App을 설치해 주세요.

QR코드



QR코드를 스캔하여 App을 다운로드 하세요.

안드로이드 OS



"오아"
"보아르" 검색
App설치

구글 플레이스토어

iOS



"오아"
"보아르" 검색
App설치

애플 앱스토어

App 회원가입

STEP
01

새 계정 만들기



STEP
02

개인정보 보호 정책 동의



App 회원가입

STEP
03

국가 및 이메일입력



STEP
04

인증 코드 받기



App 회원가입

STEP
05

이메일로 전송된 인증 코드 입력

<

인증번호를 입력하십시오.

[Red dashed box highlights the input field for the verification code]

계정 ID 인증코드가 발송되었습니다. YourNewWorld.com 계정을
중断了

인증 코드를 받지 못했습니다

STEP
06

비밀번호 설정

<

비밀번호 설정

[Red dashed box highlights the password input field]

문자와 숫자를 포함하여 6-20 자

완료

제품 등록 방법

- App을 설치한 스마트폰 등을 Wi-Fi 공유기에 연결해 주세요.
* 듀얼밴드 공유기인 경우 5GHz가 아닌 2.4GHz 를 선택해주세요.
- 제품의 주전원스위치를 켜면 제품 상단 Wi-Fi 상태표시등이 빠르게 점멸하며, 연결 대기 상태가 됩니다.
- 자동 스캔 혹은 수동 추가하여 App에 제품을 등록합니다.

1. 자동스캔

STEP
01

기기추가



STEP
02

자동스캔

- * 자동스캔에 필요한 QR코드는 oa-mall.co.kr에서 확인해 주십시오.

제품 등록 방법

1. 자동스캔

STEP
03

제품 등록이 완료 됩니다.



제품 등록 방법

2. 수동추가

STEP
01

기기추가

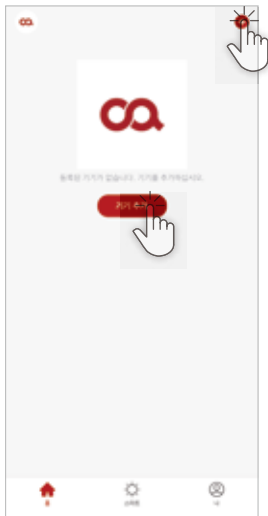

STEP
02

장치 추가 선택



제품 등록 방법

2. 수동추가

STEP
05

체중계 표시등이 깜박이도록 체중계로 올라간 후, 다음 버튼을 눌러 주십시오.
블루투스를 활성화 시킨 후, 사용해 주십시오.



사용 방법

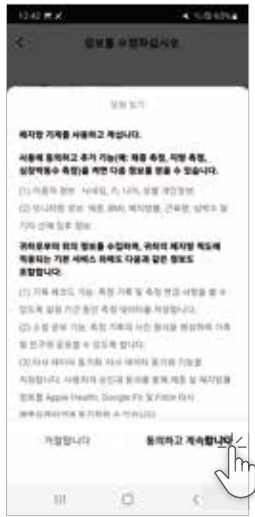

- 체중 단위를 선택 후, 다음 버튼을 눌러주십시오.

사용 방법

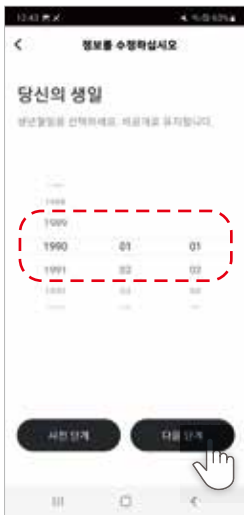

- 사용자의 성별, 생년월일을 선택 후, 다음 단계를 눌러주십시오.

사용 방법

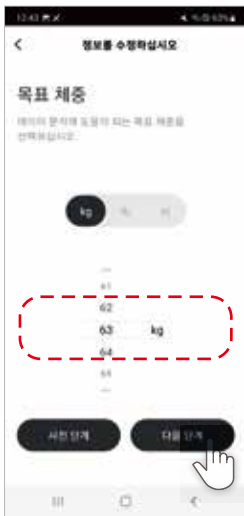

- 사용자의 키, 체중을 선택 후, 다음 단계를 눌러주십시오.

사용 방법

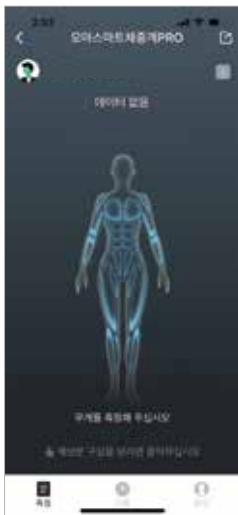
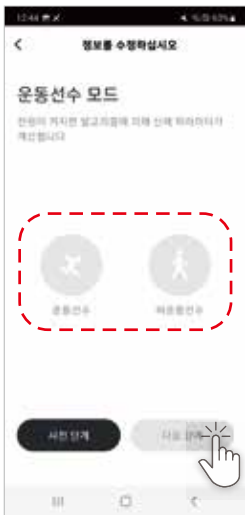

- 사용자의 모드를 설정을 선택 후, 다음 단계를 눌러주십시오.
- 설정이 완료되면 체중을 측정해 주십시오.

사용 방법



- 사용자 아이콘을 누르면 사용자 추가 및 변경이 가능합니다.
- 사용자 추가 버튼을 누르면 새 사용자를 추가할 수 있습니다.
- 사용자 추가는 10명까지 가능합니다.

세척 방법

- 오염 및 이염이 있는 부분은 소량의 물을 적신 천 등을 이용해 가볍게 닦아낸 후 마른 헝겊, 천 등을 사용해 물기를 제거해 주세요.
- 화학 약품, 물티슈 등으로 제품을 세척하지 마십시오.

에러 표시

- Lo : 배터리가 부족합니다. 건전지를 교체해 주세요.
- Err : 180kg 이상의 무게를 감지하였습니다.
- Err1 : 측정이 올바르지 않습니다. 다시 측정해 주세요.

주의 사항



- 설명서에 안내된 내용과 용도로만 사용하십시오. 사용자의 임의적인 사용에 따른 사고에 대해서는 보상받을 수 없습니다.
- 본 제품을 먼지가 많은 환경에서는 사용하지 마십시오.
- 제품에 무리한 힘을 가하지 마십시오. 파손의 위험이 있습니다.
- 제품을 평평한 곳에 놓고 사용해 주십시오. 카펫이나 수평을 맞추기 힘든 장소에서는 측정값에 오차가 발생할 수 있습니다.
- 한 발로 체중을 측정할 경우 기울어짐이 발생할 수 있습니다. 반드시 제품 중앙에 한발을 올리고 다음 발을 올려주십시오.
- 제품에 뛰어 올라가거나, 뛰어서 내리지 마십시오.



- 본 제품을 절대 임의로 분해 및 조립하지 마십시오. 임의 분해 조립으로 인한 고장 시 소비자 과실로 수리가 불가능하거나, 유상 A/S만 가능합니다.



- 어린이가 기기를 가지고 놀지 않도록 어린이를 감시하시기 바랍니다.
- 혼자 사용이 힘든 노약자 또는 장애우의 경우 보호자의 보호 아래 사용하십시오.
- 사용 중 불편함이 있을 경우 즉시 사용을 중단하십시오.
- 포장 비닐은 질식의 위험이 있습니다. 어린이가 만지지 못하게 하십시오.



- 임산부의 사용을 금합니다.
- 인공 관절, 인공심박동기 등 신체에 이식된 의료기기를 부착 중이신 분은 반드시 담당의사와 상의 후 사용해 주십시오.
- 음주 후 사용하지 마십시오.

주의 사항



- 본 제품은 방수 제품이 아닙니다. 사용 시 주의해 주십시오.
- 주변에 욕조, 싱크대 등 빨려 들어갈 수 있는 곳, 떨어질 수 있는 곳에 놓지 마십시오.
- 사용 후에는 반드시 전원을 차단한 후 물이 닿지 않게 보관하십시오.
- 발이 젖은 상태로 체중계에 올라갈 경우 미끄러질 수 있습니다. 발이 젖은 상태로 제품에 올라가지 마십시오.



- 본 제품 청소 시에는 화학 약품을 사용하지 마시고, 젖은 헝겊 등으로 가볍게 닦아 낸 후 마른 헝겊으로 물기를 제거하십시오.



- 본 제품을 사용하지 않을 때 전원을 반드시 차단하십시오.
- 뽕쪽하거나 날카로운 물건을 가까이 두고 보관하지 마십시오.
- 본 제품 보관 시 직사광선을 피해 서늘하고 건조한 곳에 보관하십시오.
- 본 제품은 평평한 곳에서 보관하시고, 높은 장소에서의 보관은 자제하십시오.
- 본 제품 위에 무거운 물건을 올려 놓은 상태로 보관하지 마십시오.
- 장시간 미사용 시 변색이 될 수 있으니 사용 후 깨끗이 닦아 보관하십시오.
- 본 제품을 사용 및 보관하실 때에는 난방기(라디에이터, 스토브 또는 열 발생시키는 기기) 등의 열 발생 장치와 멀리하십시오.



- 수명이 다 된 제품은 지정된 재활용품 수거 장소에 분리 배출하십시오.
- 제품 폐기 시에는 제품 본체와 배터리를 분리하여 폐기하여 주십시오.
- 제품 패키지의 분리배출 기호를 확인하여 분리배출해 주십시오.
* 분리배출방법은 각 지자체의 분리배출방법을 참고하여 주십시오.

제품 사양

상품명	오아 스마트 체중계 PRO
모델명	OWM-005WH
크기	290 X 327 X 42 (mm)
무게	1,820g
정격	AAA건전지 4개 (* 별도구매품)
측정 범위	3 ~ 180 (kg)
동작주파수	2402 ~ 2480 (MHz)
구성품	본품, 사용설명서

회사 정보

수입원	오아 주식회사
주소	서울시 서초구 효령로46길 97 (*해당 주소로 고객센터접수없이제품먼저발송시분실위험이있습니다)
A/S 및 제품문의	1661 - 4555 (* A/S 요청 시 고객센터를 통해 먼저 접수해 주시기 바랍니다.)
제품 보증기간	구매일로부터 1년이며, 택배비는 고객님의 부담입니다. (단, 보증기간 이내에도 소비자 과실로 인한 수리사유 시 유상 A/S만 가능합니다. / 택배비 별도)
홈페이지	oa-mall.co.kr



oa-mall.co.kr

오아에서 원하시는
상품을 찾아보세요



오아 주식회사

주소 서울시 서초구 효령로46길 97

A/S 및 제품문의 1661-4555

홈페이지 oa-mall.co.kr

Copyright 2023. OA Co., Ltd. All right reserved.

본 사용설명서의 콘텐츠 저작권은 오아에 있으므로 무단 사용을 금지합니다.